

Installation Guide

Shower Accessories

K-8515



K-8516

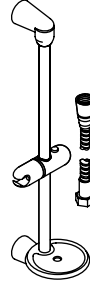

K-8517

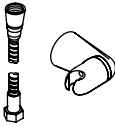

K-9515



K-9516

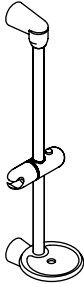

M product numbers are for Mexico (i.e. K-12345M)

Los números de productos seguidos de

M corresponden a México (Ej.

K-12345M)

Français, page " Français-1"

Español, página " Español-1"

Thank You For Choosing Kohler Company

We appreciate your commitment to Kohler quality. Please take a few minutes to review this manual before you start installation. If you encounter any installation or performance problems please don't hesitate to contact us. Our phone numbers and website are listed on the back cover. Thanks again for choosing Kohler Company.

Tools and Materials



Drill and
Assorted Bits



Tape
Measure



Level



Pencil

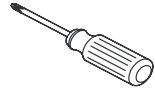

Phillips
Screwdriver

Before You Begin

- Observe all local plumbing and building codes.
- Shut off the main water supply.
- Replace waste or supply tubing if necessary.
- Kohler Co. reserves the right to make revisions in the design of products without notice, as specified in the Price Book.

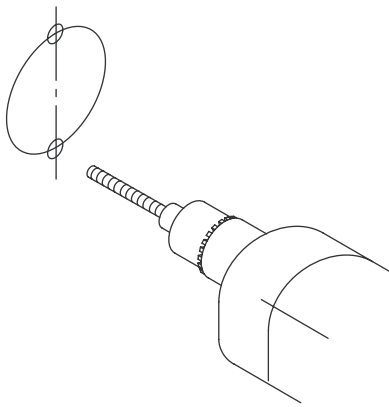

Install the Anchor

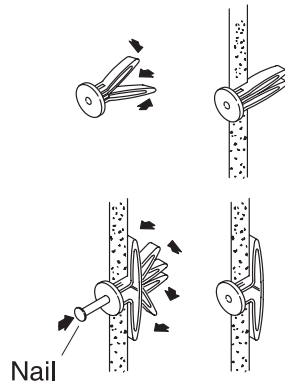

1. Prepare the Handshower Bracket

NOTE: This accessory should not be installed in the area 24" (61 cm) to 48" (121.9 cm) from the floor (the critical support area as defined in ASTM F446).

- Press the tab, and separate the housing from the bracket.
- Position the bracket on the finished wall, and mark the top and bottom hole locations.
- Drill a 3/16" hole through the tile only to mount directly to a stud.
- If a stud cannot be located, drill a 3/8" hole.

2. Install the Anchors

- Press and hold the legs of a wall anchor (provided) together and insert the wall anchor legs into the hole. Insert a wall anchor into each pre-drilled mounting hole.
- With a hammer, carefully tap each wall anchor until they are flush with the finished surface.
- If the wall anchor was inserted into a space between the studs, it will be necessary to spread the wall anchor legs.
- To spread the anchor legs, insert a thin long object, such as a finishing nail, into the wall anchor hole.

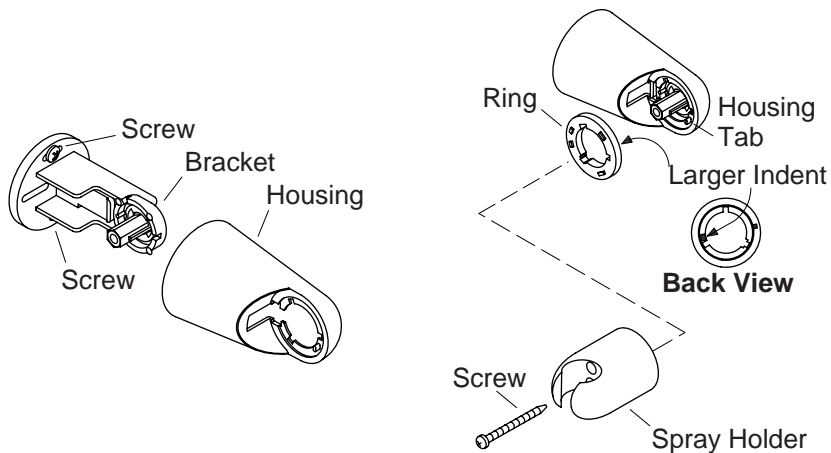

3. Install the Spray Holder

- Secure the bracket to the finished wall with the provided screws.
- Fit the housing over the bracket, and snap it into place.
- Position the ring onto the housing with the larger of the two indents situated over the housing tab.
- Position the spray holder on the ring with the tapered end of the groove facing down.
- Secure the spray holder in place with the provided screw.
- Tighten until snug. The spray holder should be able to rotate.
- Adjust the screw as needed.

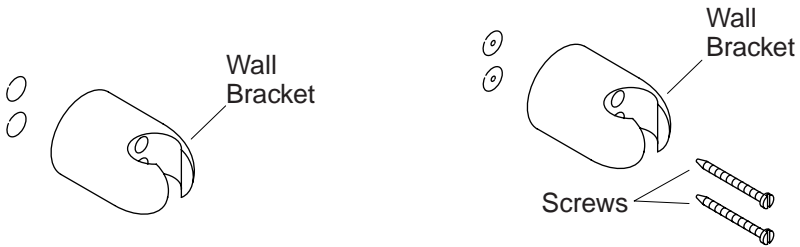

4. Install the Wall Bracket

NOTE: This accessory should not be installed in the area 24" (61 cm) to 48" (121.9 cm) from the floor (the critical support area as defined in ASTM F446).

- Position the wall bracket in the desired install location against the finished wall, and mark the top and bottom hole locations.

NOTE: Drill the holes with a 3/16" bit, penetrating through the tile only when mounting directly to a stud. If the bracket is not being mounted directly to a stud, drill the holes using a 3/8" drill bit.

- Drill a hole at each mark.
- If required, insert wall anchors into the holes following the directions in the "Install the Anchors" section.
- Position the wall bracket against the finished wall with the tapered end of the groove down.
- Secure the bracket with the provided screws.

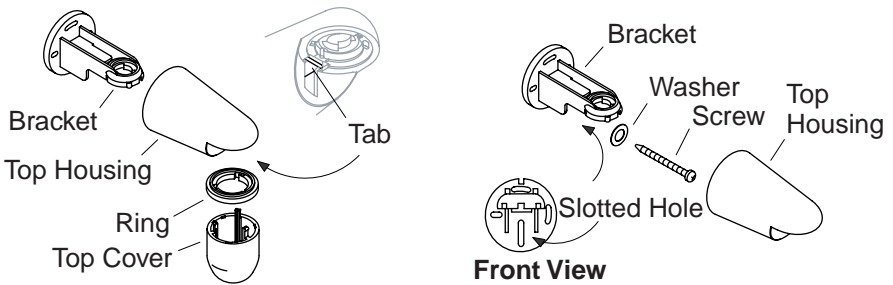

5. Install the Top Bracket

IMPORTANT! The slide bar must be mounted to stud framing supports at both the top and bottom. Wall anchors will not support the slide bar.

NOTE: This accessory should not be installed in the area 24" (61 cm) to 48" (121.9 cm) from the floor (the critical support area as defined in ASTM F446).

- Separate the top cover and housing by pulling firmly.
- Remove the ring.
- Press the tab, and separate the housing from the bracket.
- Position the bracket on the finished wall, and mark the top location of the centermost slotted hole.
- Drill a hole at the marked location.

NOTE: Do not use wall anchors.

- Position the bracket against the finished wall, and loosely attach it to the finished wall with the provided screw and washer.
- Fit the housing over the bracket, and snap it into place.

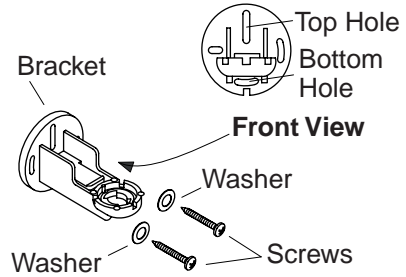
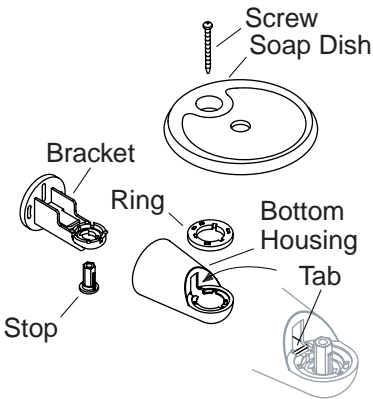

6. Install the Bottom Bracket

- Press the bottom cover housing tab, and separate the housing from the bracket.
- Using a tape measure and level, make a pencil mark on the finished wall exactly 22-3/4" (57.8 cm) down from the center of the top bracket assembly.
- Push the stop out of the bracket.
- Center the bracket over the mark, and mark the top and bottom hole locations.
- For tile or solid surface materials, drill a hole at the marked locations.

NOTE: Wall anchors are not required for this installation.

- Attach the bracket to the finished wall with the screws and washers provided.
- Tighten securely.

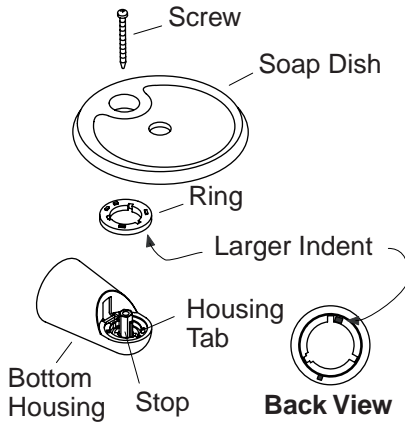

7. Install the Soap Dish

- Press the stop in place in the bracket.
- Fit the housing over the bracket, and snap it into place.
- Assemble the ring to the housing with the indent over the housing tab.
- Install the soap dish to the housing. Secure with the provided screw.

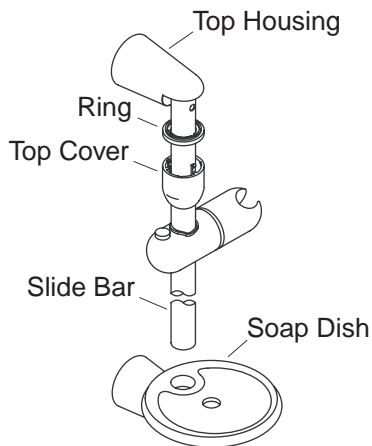
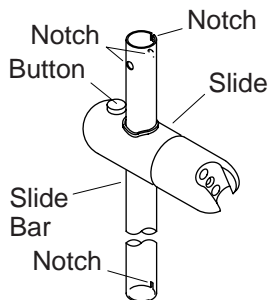

8. Complete the Slide Bar Installation



CAUTION: Risk of product damage. Take care to avoid scratching the soap dish with the slide bar.

- Grasp the slide bar with the button and holes in bar facing up.
- With the holes facing to the front and back, press the slide button and position the slide to the right or left as desired.
- Fit the top cover over the top of the slide bar.
- Slip the ring over the slide bar with the tab side down.
- Insert the end of the slide bar with the hole into the top housing assembly.
- Turn the slide bar until the notch engages the tab in the housing assembly.
- Move the slide bar and top housing up as far as possible.
- Carefully position the slide bar into the soap dish.
- Turn the slide bar slightly so it engages the soap dish tab.
- Pull down on the top housing and the slide bar, and hold them securely in place.
- Securely tighten the top housing screw to ensure maximum strength.
- Assemble the ring to the top housing with the indent over the housing tab.
- Slide the top cover up and snap it firmly into place.

Guide d'installation

Accessoires de douche

Outils et matériels



Perceuse et
mèches
assorties



Mètre
ruban

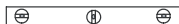

Niveau à
bulles



Crayon
à papier

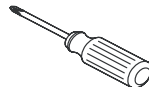

Tournevis
cruciforme

Merci d'avoir choisi la compagnie Kohler

Nous apprécions votre engagement envers la qualité Kohler. Veuillez prendre s'il vous plaît quelques minutes pour lire ce manuel avant de commencer l'installation. Ne pas hésiter à nous contacter en cas de problème d'installation ou de fonctionnement. Nos numéros de téléphone et notre adresse du site internet sont au verso. Merci encore d'avoir choisi la compagnie Kohler.

Avant de commencer

- Respecter tous les codes de plomberie et de bâtiment locaux.
- Couper l'alimentation d'eau principale.
- Replacer les tubes d'alimentation ou d'évacuation si nécessaire.
- Kohler Co. se réserve le droit d'apporter toutes modifications sur le design des produits et ceci sans préavis, comme spécifié dans le catalogue des prix.

Installer les dispositifs d'ancrage

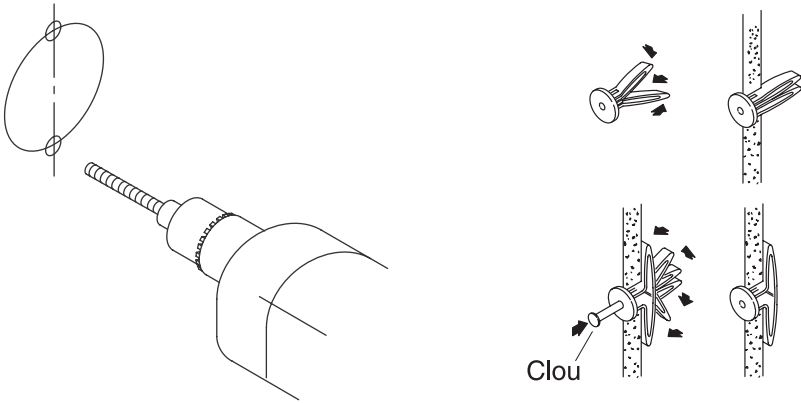

1. Préparer le montant de la douchette

REMARQUE : Cet accessoire ne devrait pas être installé aux environs de 24" (61 cm) à 48" (121,9 cm) du sol (l'endroit critique de support tel que défini dans ASTM F446).

- Presser la languette et séparer le logement du montant.
- Positionner le montant sur le mur fini, et marquer les emplacements supérieurs et inférieurs des trous.
- Percer un trou de 3/16" à travers le carrelage uniquement pour un montage direct sur axe.
- Si un axe ne peut pas être localisé, percer un trou de 3/8".

2. Installer les dispositifs d'ancrage

- Presser et maintenir l'ensemble des pieds d'un ancrage mural (fourni) et insérer les pieds d'ancrage mural dans l'orifice. Insérer un ancrage mural dans chaque orifice de fixation préalablement percé.
- À l'aide d'un marteau, taper doucement sur chaque montant mural jusqu'à ce qu'ils soient à égalité avec la surface finie du mur.
- Si le montant mural a été inséré entre deux montants, les pieds de ce montant devront être écartés.
- Pour écarter les pieds d'ancrage, insérer un objet mince et long, tel qu'un clou de finition dans l'orifice d'ancrage mural.

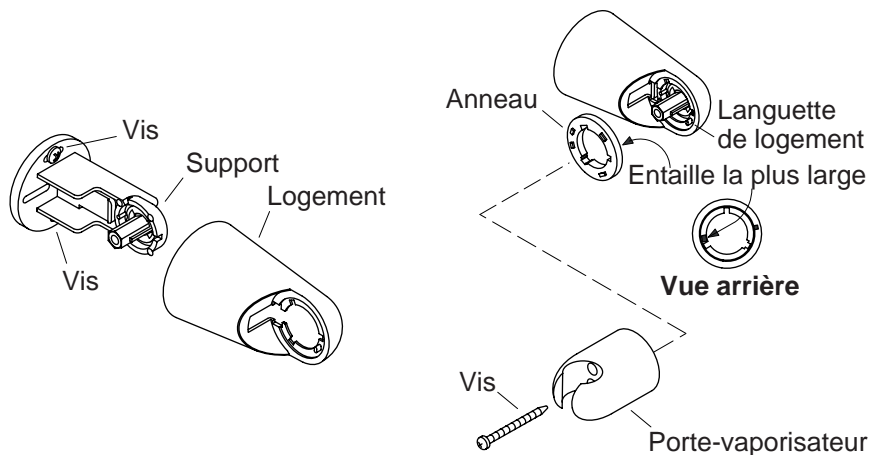

3. Installer le porte-vaporisateur

- Sécuriser la fixation au mur fini avec les vis fournies.
- Encastrer le logement sur la fixation et presser en place.
- Positionner l'anneau sur le logement avec la plus large des deux entailles située sur la languette du logement.
- Positionner le porte-vaporisateur sur l'anneau avec l'extrémité conique de la rainure faisant face vers le bas.
- Sécuriser le porte-vaporisateur à l'aide de la vis incluse.
- Bien serrer. Le porte-vaporisateur devrait pouvoir pivoter.
- Ajuster la vis selon le besoin.

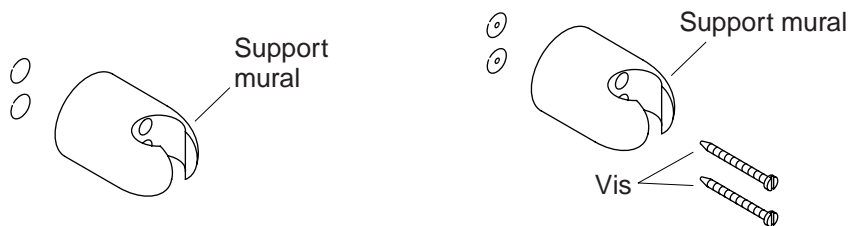

4. Installer le support mural

REMARQUE : Cet accessoire ne devrait pas être installé aux environs de 24" (61 cm) à 48" (121,9 cm) du sol (l'endroit critique de support tel que défini dans ASTM F446).

- Positionner le support mural à l'endroit désiré d'installation contre le mur fini et marquer l'emplacement des trous des extrémités.

REMARQUE : Percer les trous avec une mèche de 3/16" à travers le carrelage uniquement pour un montage direct sur axe. Si le support n'est pas monté directement sur axe, percer les trous en utilisant une mèche de 3/8".

- Percer un trou à chaque marque.
- Si nécessaire, insérer les ancrages du mur dans les trous en suivant les directives dans la section "Installer les ancrages".
- Positionner le support mural contre le mur fini avec le côté conique de la rainure vers le bas.
- Sécuriser le support à l'aide des vis fournies.

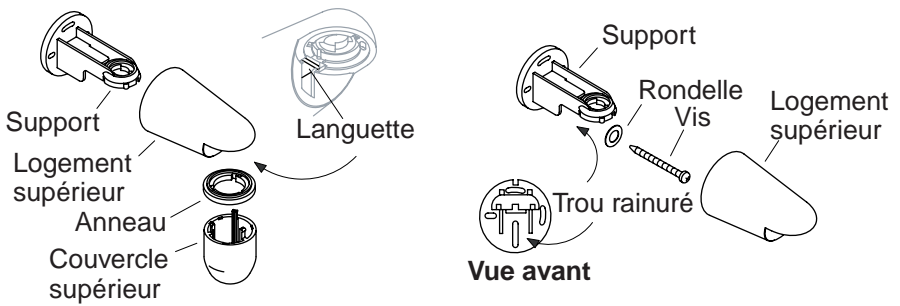

5. Installer le support supérieur

IMPORTANT ! La barre coulissante doit être montée aux support du cadrage de l'axe aux deux extrémités. Les montants du mur ne supporteront pas la barre coulissante.

REMARQUE : Cet accessoire ne devrait pas être installé aux environs de 24" (61 cm) à 48" (121,9 cm) du sol (l'endroit critique de support tel que défini dans ASTM F446).

- Séparer le couvercle supérieur et le logement en tirant fermement.
- Retirer l'anneau.
- Presser la languette et séparer le logement du montant.
- Positionner le support sur le mur fini et marquer l'emplacement supérieur de l'orifice rainuré central.
- Percer un trou à chaque endroit marqué.

REMARQUE : Ne pas utiliser les montants du mur.

- Positionner le support contre le mur fini et l'y attacher légèrement avec la vis et la rondelle fournies.
- Encastrer le logement sur la fixation et presser en place.

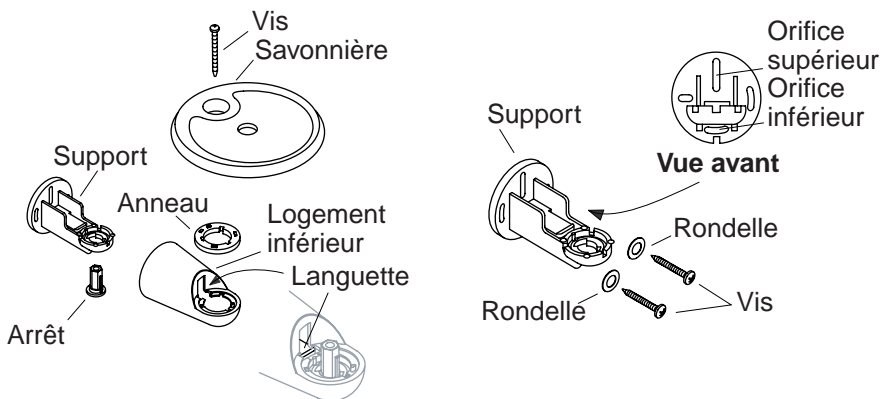

6. Installer le support inférieur.

- Presser la languette de couverture inférieure et séparer le logement du support.
- En utilisant un mètre ruban et un niveau à bulle, faire une marque au crayon sur le mur fini exactement à 22-3/4" (57,8 cm) du centre de l'ensemble de support supérieur.
- Pousser l'arrêt à l'extérieur du support.
- Centrer le support sur la marque, et marquer les emplacements des trous supérieurs et inférieurs.
- Pour les matériaux à surface carrelée ou solide, percer un trou aux emplacements marqués.

REMARQUE : Les ancrages muraux ne sont pas nécessaires pour cette installation.

- Fixer le support au mur fini à l'aide des vis et rondelles fournies.
- Bien serrer.

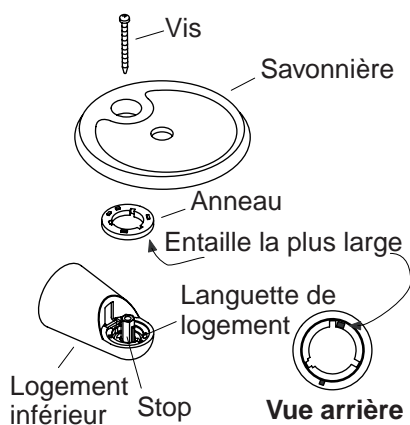

7. Installer la savonnière

- Presser l'arrêt dans le support.
- Encastrer le logement sur la fixation et presser en place.
- Assembler l'anneau au logement avec l'entaille sur la languette de logement.
- Installer la savonnière dans le logement. Sécuriser avec la vis fournie.

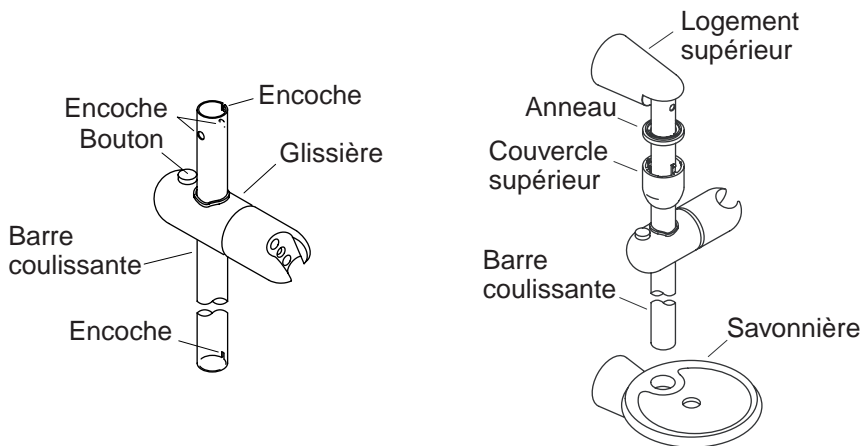

8. Vérification de l'installation



ATTENTION : Risque d'endommagement du produit. Veiller à ne pas rayer la savonnière avec la barre coulissante.

- Maintenir la barre coulissante avec le bouton et les trous faisant face vers le haut.
- Avec les trous face à l'avant et derrière, presser le bouton de glissière et positionner la glissière à droite ou à gauche selon le désir.
- Placer le couvercle supérieur sur la partie supérieur de la barre coulissante.
- Enfiler l'anneau sur la barre coulissante avec la languette faisant face vers le bas.
- Insérer l'extrémité de la barre coulissante dans le trou au-dessus de l'ensemble du logement.
- Tourner la barre coulissante jusqu'à ce que la cannelure engage la languette dans l'ensemble du logement.
- Déplacer la barre coulissante et le logement supérieur aussi haut que possible.
- Positionner délicatement la barre coulissante dans la savonnière.
- Tourner doucement la barre coulissante de manière à ce qu'elle s'engage à la languette de la savonnière.

Vérification de l'installation (cont.)

- Tirer le logement supérieur et la barre coulissante et les maintenir en place.
- Bien serrer la vis du logement supérieur pour assurer une force maximale.
- Assembler l'anneau dans le logement supérieur avec l'entaille sur la languette du logement.
- Glisser le couvercle supérieur et l'engager en place fermement.

Guía de Instalación

Accesorios de ducha

Herramientas y materiales



Taladro y
brocas
surtidas



Cinta
métrica

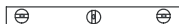

Nivel



Lápiz

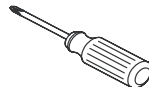

Destornillador
de punta de
cruz (Phillips)

Gracias por elegir los productos de Kohler

Apreciamos su elección por la calidad de Kohler. Dedique unos minutos para leer este manual antes de comenzar la instalación. En caso de problemas de instalación o de funcionamiento, no dude en contactarnos. Nuestros números de teléfono y nuestra página web se encuentran en la última página. Gracias nuevamente por escoger a Kohler.

Antes de comenzar

- Cumpla con todos los códigos locales de plomería y de construcción.
- Cierre el suministro principal de agua.
- Reemplace las tuberías de desagüe o suministro de ser necesario.
- Kohler Co. se reserva el derecho de modificar el diseño de los productos sin aviso, tal como se especifica en la lista de precios.

Instale el anclaje

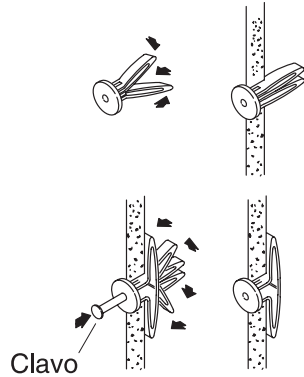
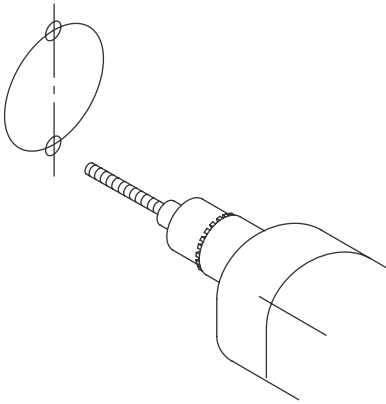

1. Prepare el soporte de la ducha de mano

NOTA: Este accesorio no se debe instalar en el área entre 24" (61 cm) y 48" (121,9 cm) del piso (el área de soporte crítico según se describe en la norma ASTM F446).

- Presione la lengüeta y separe el alojamiento del soporte.
- Coloque el soporte sobre la pared acabada y marque la ubicación del orificio superior e inferior.
- Perfore un orificio de 3/16" a través del azulejo, sólo para realizar el montaje a un poste.
- Si no puede encontrar un poste, taladre un orificio de 3/8".

2. Instale los elementos de anclaje

- Presione y sostenga las patas del anclaje mural (incluido), e insértelas en el orificio. Inserte un anclaje mural en cada orificio de fijación previamente perforado.
- Golpee suavemente cada anclaje mural con un martillo hasta que queden a ras de la superficie acabada.
- Si se ha introducido el anclaje mural en un espacio entre los postes, será necesario desplegar las patas de los anclajes.
- Para desplegar las patas del anclaje, inserte un objeto largo y fino, tal como un clavo, en el orificio del anclaje.

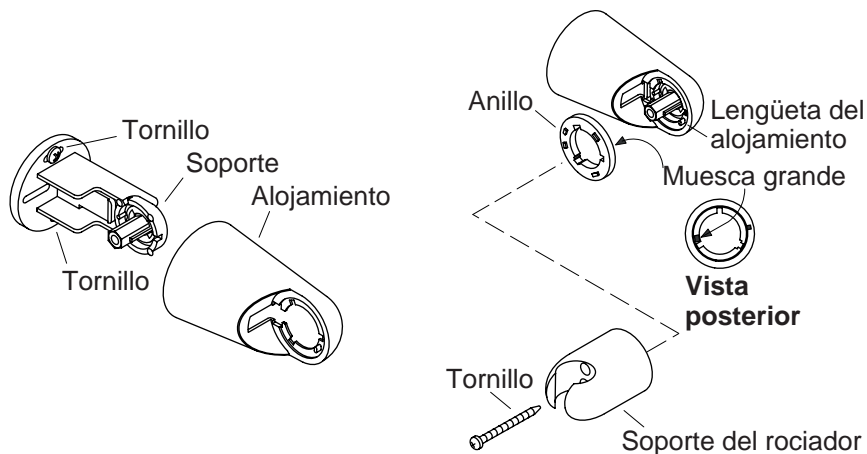

3. Instale el soporte del rociador

- Fije el soporte a la pared acabada con los tornillos incluidos.
- Coloque el alojamiento sobre el soporte y encájelo en su lugar.
- Coloque el anillo sobre el alojamiento, de manera que la muesca más grande esté sobre la lengüeta del alojamiento.
- Coloque el soporte de rociador sobre el anillo con el extremo estrecho de la ranura orientado hacia abajo.
- Fije el soporte del rociador con el tornillo suministrado.
- Apriete hasta que quede ajustado. El soporte del rociador debe poder girar.
- Ajuste el tornillo según sea necesario.

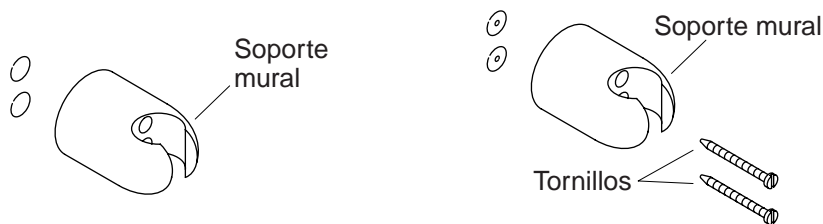

4. Instale el soporte mural

NOTA: Este accesorio no se debe instalar en el área entre 24" (61 cm) y 48" (121,9 cm) del piso (el área de soporte crítico según se describe en la norma ASTM F446).

- Coloque el soporte mural en el lugar deseado de instalación sobre la pared acabada y marque la ubicación del orificio superior e inferior.

NOTA: Perfore los orificios con una broca de 3/16", penetrando el azulejo sólo cuando monte directamente a un poste. Si el soporte no se va a montar directamente a un poste, perfore los orificios con una broca de 3/8".

- Perfore un orificio en cada lugar marcado.
- De ser necesario, inserte los elementos de anclaje mural en los orificios siguiendo las indicaciones de la sección "Instale los elementos de anclaje".
- Coloque el soporte mural sobre la pared acabada con el lado estrecho de la ranura hacia abajo.
- Fije el soporte con los tornillos suministrados.

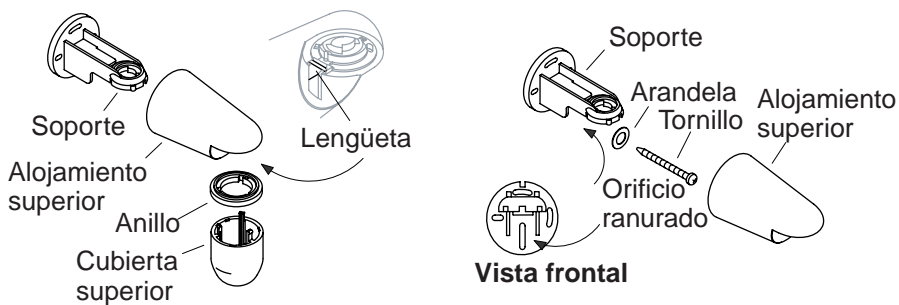

5. Instale el soporte superior

¡IMPORTANTE! La barra deslizante debe estar montada a los soportes de la estructura de postes, tanto arriba como abajo. Los anclajes murales no podrán sostener la barra deslizante.

NOTA: Este accesorio no se debe instalar en el área entre 24" (61 cm) y 48" (121,9 cm) del piso (el área de soporte crítico según se describe en la norma ASTM F446).

- Separe la cubierta superior del alojamiento tirando de ambos.
- Retire el anillo.
- Presione la lengüeta y separe el alojamiento del soporte.
- Coloque el soporte sobre la pared acabada y marque la ubicación superior del orificio ranurado más cerca del centro.
- Perfore un orificio en la ubicación marcada.

NOTA: No utilice elementos de anclaje mural.

- Coloque el soporte sobre la pared acabada y fíjelo sin apretar a la pared acabada con el tornillo y la arandela suministrados.
- Coloque el alojamiento sobre el soporte y encájelo en su lugar.

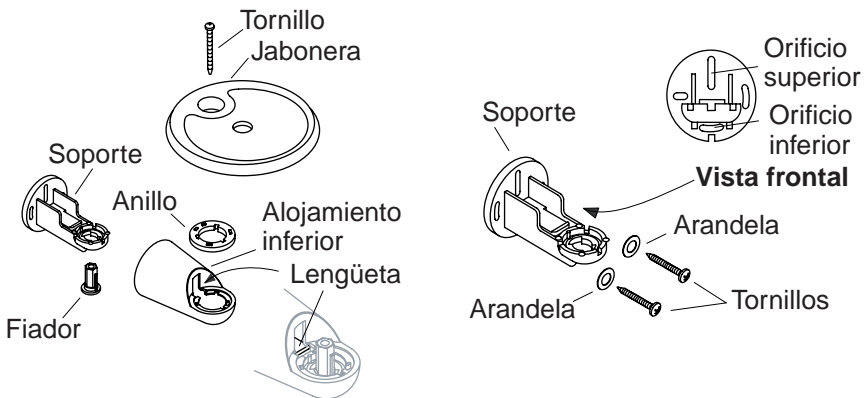

6. Instale el soporte inferior

- ❑ Presione la lengüeta de la cubierta inferior y separe el alojamiento del soporte.
- ❑ Utilice una cinta métrica y un nivel para marcar una señal con lápiz en la pared acabada a exactamente 22-3/4" (57,8 cm) desde el centro de montaje del soporte superior hacia abajo.
- ❑ Saque el fiador del soporte.
- ❑ Centre el soporte sobre la señal marcada y marque la ubicación del orificio superior e inferior.
- ❑ Para los azulejos o materiales de superficie sólida, perforo un orificio en los puntos marcados.

NOTA: Los elementos de anclaje mural no son necesarios en esta instalación.

- ❑ Monte el soporte a la pared acabada con los tornillos y arandelas suministrados.
- ❑ Apriete bien.

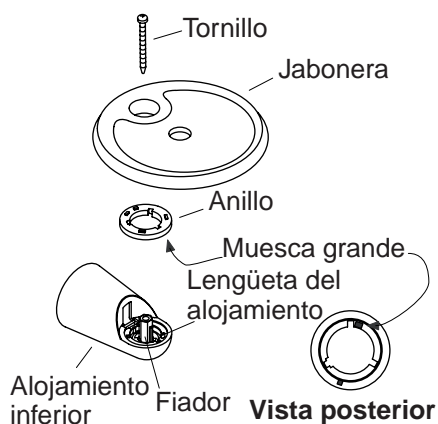

7. Instale la jabonera

- Coloque el fiador empujándolo en el soporte.
- Coloque el alojamiento sobre el soporte y encájelo en su lugar.
- Monte el anillo en el alojamiento, con la muesca sobre la lengüeta del alojamiento.
- Instale la jabonera en el alojamiento. Fíjela con el tornillo suministrado.

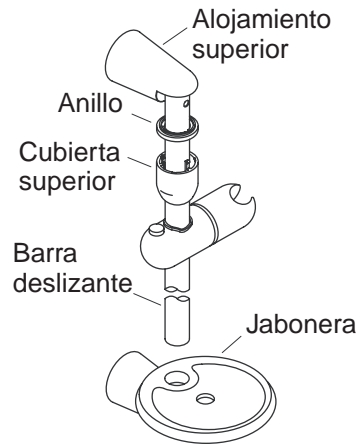
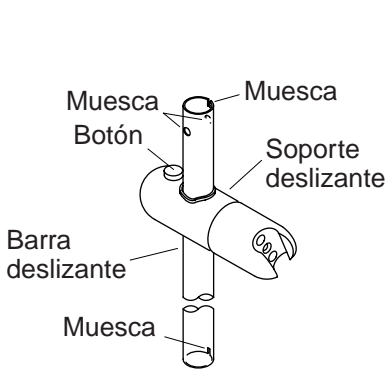

8. Termine de instalar la barra deslizante



PRECAUCIÓN: Riesgo de daños al producto. Tenga cuidado de no rayar la jabonera con la barra deslizante.

- Sostenga la barra deslizante con el botón y los orificios en la barra orientados hacia arriba.
- Con los orificios orientados hacia el frente y la parte posterior, presione el botón deslizante y coloque el soporte deslizante hacia la derecha o izquierda, como se prefiera.
- Encaje la cubierta superior sobre la parte superior de la barra deslizante.
- Encaje el anillo por la barra deslizante con el lado de lengüeta hacia abajo.
- Inserte el extremo de la barra deslizante con el orificio dentro del montaje de alojamiento superior.
- Gire la barra deslizante hasta que la ranura engrane con la lengüeta del montaje de alojamiento.
- Suba la barra deslizante y el alojamiento superior lo más alto posible.
- Coloque con cuidado la barra deslizante en la jabonera.
- Gire la barra deslizante levemente, de manera que engrane con la lengüeta de la jabonera.

Termine de instalar la barra deslizante (cont.)

- Tire del alojamiento superior y la barra deslizante hacia abajo y sosténgalos bien en su lugar.
- Apriete bien el tornillo del alojamiento superior para asegurar la máxima resistencia.
- Monte el anillo en el alojamiento superior con la muesca sobre la lengüeta del alojamiento.
- Deslice la cubierta superior hacia arriba y encájela bien en su lugar.

USA: 1-800-4-KOHLER
Canada: 1-800-964-5590
México: 001-877-680-1310

kohler.com

THE BOLD LOOK
OF **KOHLER**®

©2004 Kohler Co.

089408-2-AC