

# Installation Guide

## Diverter Valve Kit

K-8548, K-8549

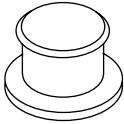

K-10342

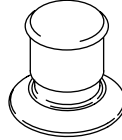
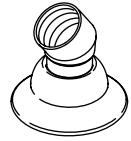

**M** product numbers are for Mexico (i.e. K-12345**M**)

Los números de productos seguidos de

**M** corresponden a México (Ej.

K-12345**M**)

Français, page "Français-1"

Español, página "Español-1"

THE BOLD LOOK  
OF **KOHLER**®

## Thank You For Choosing Kohler Company

We appreciate your commitment to Kohler quality. Please take a few minutes to review this manual before you start installation. If you encounter any installation or performance problems, please don't hesitate to contact us. Our phone numbers and website are listed on the back cover. Thanks again for choosing Kohler Company.

### Tools and Materials

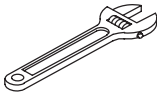

Adjustable  
Wrench



Tape  
Measure



3/32" Hex  
Wrench



Solder

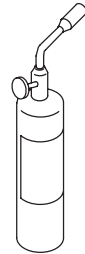

Propane  
Torch

### Before You Begin



**WARNING: Risk of personal injury.** This product is a diverter valve only and should never be used as a shut-off valve. Doing so would allow cross flow between the hot and cold water supplies and create a serious scalding hazard.

- Observe all local plumbing and building codes.
- Shut off the main water supply.
- Provide an access panel for all installations.
- This diverter can be installed to decks with a maximum thickness of 1-1/4" (3.2 cm).
- Carefully inspect waste and supply tubing for any sign of damage. Replace if needed.

**NOTE:** Plumbing codes may require a vacuum breaker be installed in-line to handshowers. Please consult with local plumbing codes. If a vacuum breaker is required, ensure that it is not installed between the handshower high pressure and interlock hoses.

- Kohler Co. reserves the right to make revisions in the design of products without notice, as specified in the Price Book.

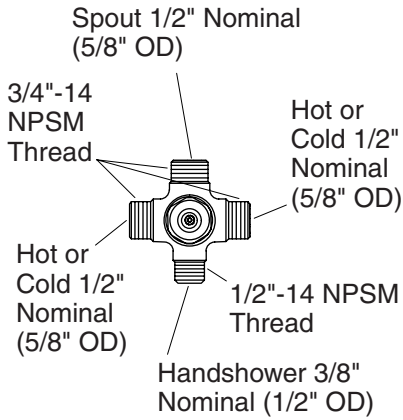

## Layout

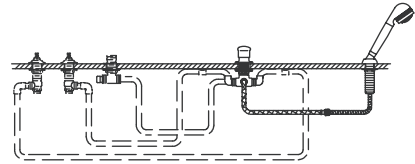

## Diverter Configuration

- The small port is for the supplied handshower hose.
- The port directly opposite of the handshower port is for an optional bath spout. Default flow is through this port. If not utilized, this port will need to be capped.
- The remaining two ports are for the hot and cold water. These connections are interchangeable.

## 1. Layout the Components

- Verify the location of the components and the orientation of all ports.

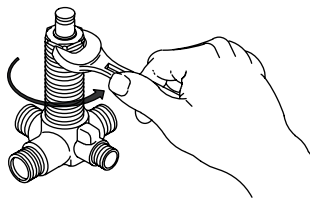
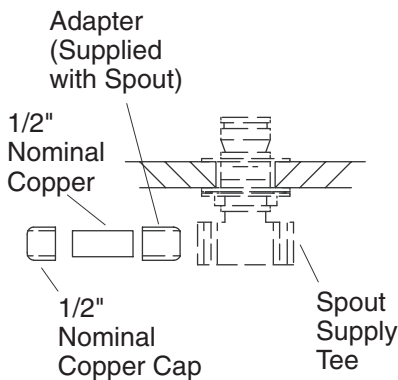

## 2. Prepare the Site

- Provide an access panel for all installations.
- Allow for access to the connection between the shower high-pressure hose and the shower interlock hose.
- For easiest installation, do not install the bath unit until all soldering (except supplies) is complete. Then install the bath and connect the supplies.
- If used, install the bath spout shank at this time according to the spout installation instructions. If possible, do not install the finished trim until all other installations and construction are completed.
- **For spouts with a supply tee:** Solder in an adapter and a 1/2" copper tube. Cap to close the extra port.
- Install the valve bodies according to the valve body installation instructions.
- Loosely secure the valve bodies.
- Follow the handle installation instructions to temporarily assemble the handles in order to adjust the valves to the proper height before connecting the lines to the diverter or supply.
- Use a wrench to loosen the cartridge assembly from the diverter body. Continue to unthread the assembly to remove.
- Set the assembly aside. Protect the seals and O-rings from becoming dirty, damaged, or misaligned.

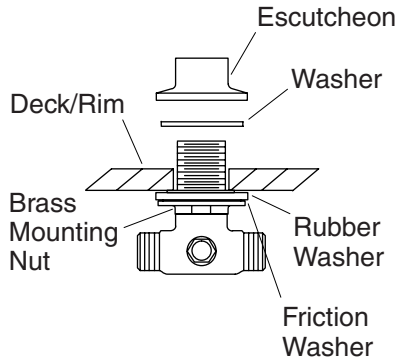

### 3. Install the Diverter

#### For Finished Deck Installations

- At the diverter install location, drill a 1-1/2" (3.8 cm) hole.

#### For All Installations

**NOTE:** You may need assistance to align and secure the diverter.

- Thread the mounting nut all the way down onto the diverter body.
- Slide the friction washer followed by the rubber washer over the diverter body and down to the mounting nut.
- Insert the diverter body through the deck/rim/wall.
- Slide the washer onto the diverter body.
- Thread the escutcheon onto the diverter body until the top of the escutcheon is flush with the top of the diverter body. This will allow ample clearance for proper handle function.
- Align the inlets and outlets.
- Hand tighten the mounting nut.

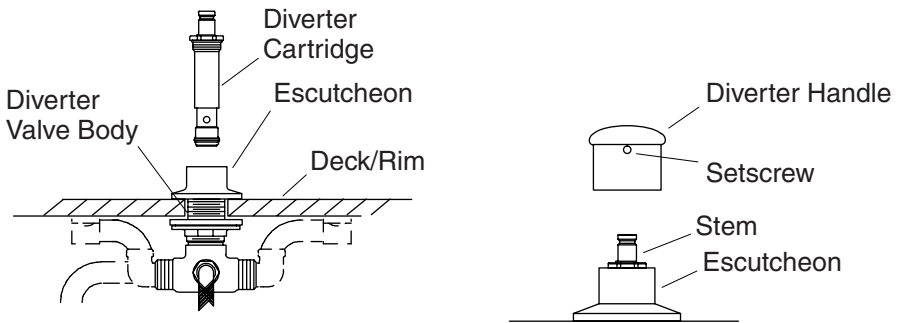

**Note: Provide Diverter Support**

#### 4. Complete the Diverter Installation



**CAUTION: Risk of product damage.** Verify that the diverter body is secure before removing the cartridge. If not secured, the process of removing the cartridge may damage the pipe and connections.



**CAUTION: Risk of product damage.** Excessive heat will damage the internal plastic components. Do not apply excessive heat while soldering. Direct the torch flame away from the brass body. Only apply direct heat to the connectors and extensions.

**IMPORTANT!** If there is limited access to the solder connections, or if any other risk of excessive heat being applied to the brass body exists, remove the cartridge prior to soldering. If you remove the cartridge, protect the seals and O-rings from becoming dirty, damaged, or misaligned.

- If not already removed, remove the diverter cartridge assembly.
- Dry fit all piping and connectors.
- Solder piping for the optional spout or wall shower.
- Connect the hot and cold lines from the valves to the diverter.
- While supporting from below, carefully install and wrench tighten the cartridge assembly into the diverter body.
- Install the diverter handle. Use a hex wrench to tighten the setscrew.

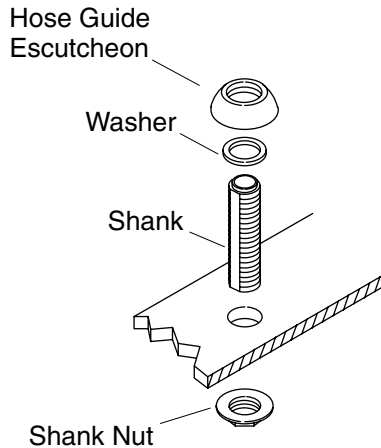

## 5. Install the Hose Guide

### For Deck-Mount Installations

- From the top of the finished deck, drill a 1-1/4" (3.2 cm) mounting hole.

### For All Installations

- While holding the shank, slide the washer onto the shank.
- Thread the escutcheon onto the shank.
- Insert the shank, with the washer and escutcheon installed, into the mounting hole.
- Thread the shank nut onto the shank until snug against the underside of the mounting surface.
- Install the handshower according to the instructions packed with the product.

## 6. Installation Checkout

- Complete the installation of the valve, valve trim and any other components according to the instructions packed with the product.
- Ensure all connections are tight.
- Open the drain.
- Turn on the main water supply and check for leaks. Repair as needed.

### **Installation Checkout (cont.)**

- Open both hot and cold valves and run water through the spout (if installed) to remove debris. Check for leaks.
- Check the handshower for smooth operation.
- Confirm proper diverter operation.
- Turn the cold and hot handles off and then on. Verify that the water flow is diverted back to the spout and that the handshower is off.
- Turn the valves to the closed position.



# Guide d'installation

## Kit de valve inverseur

### Outils et matériels



Clé à molette



Mètre  
ruban



Clé hexagonale  
de 3/32"



Soudure

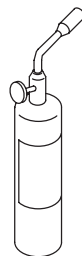

Chalumeau  
à propane

### Merci d'avoir choisi la compagnie Kohler

Nous apprécions votre engagement envers la qualité Kohler. Veuillez prendre s'il vous plaît quelques minutes pour lire ce manuel avant de commencer l'installation. Ne pas hésiter à nous contacter en cas de problème d'installation ou de performance. Nos numéros de téléphone et notre adresse du site internet sont au verso. Merci encore d'avoir choisi la compagnie Kohler.

### Avant de commencer



**AVERTISSEMENT : Risque de blessures corporelles.** Ce produit représente uniquement un inverseur et ne devrait jamais être utilisé comme valve d'arrêt. Utiliser comme valve d'arrêt permettrait un débit croisé entre les alimentations d'eau chaude et froide et provoquera des risques de brûlures graves.

- Respecter tous les codes de plomberie et de bâtiment locaux.
- Couper l'alimentation d'eau principale.
- Prévoir un panneau d'accès pour toutes les installations.
- Cet inverseur peut être installé sur comptoirs avec une épaisseur maximum de 1-1/4" (3,2 cm).

## **Avant de commencer (cont.)**

- Vérifier avec soin si l'évacuation ou les tubes d'alimentation sont endommagés. Remplacer si nécessaire.

**REMARQUE :** Les codes de plomberie peuvent requérir l'installation en ligne d'un reniflard aux douchettes. Veuillez consulter les codes locaux de plomberie. Si un reniflard est requis, s'assurer qu'il ne soit pas installé entre la haute pression de la douchette et les tuyaux d'asservissement.

- Kohler Co. se réserve le droit d'apporter toutes modifications sur le design des produits et ceci sans préavis, tel que spécifié dans le catalogue des prix.

Bec chaud 1/2"  
Nominal (Ø 5/8" Ext.)

Filetage  
3/4"-14  
NPSM

Chaud ou  
froid 1/2"  
Nominal  
Ø 5/8" Ext.

Chaud ou  
froid 1/2"  
Nominal  
Ø 5/8" Ext.

Filetage  
1/2"-14 NPSM

Pomme de douche  
3/8" Ø 1/2" Ext.)

## Plan

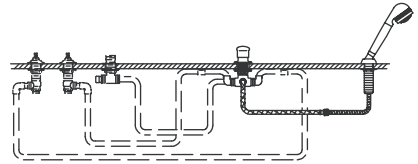

## Configuration d'inverseur

- Le petit port est pour le tuyau de douchette fourni.
- Le port directement à l'opposé du port de douchette est pour un bec de baignoire optionnel. Le débit par défaut s'écoulera à travers ce port. Si ce port n'est pas utilisé, il devra être couvert.
- Les deux ports restants sont pour l'eau chaude et froide. Ces connexions sont interchangeables.

## 1. Plan des composants

- Vérifier l'emplacement des composants, et l'orientation de tous les ports.

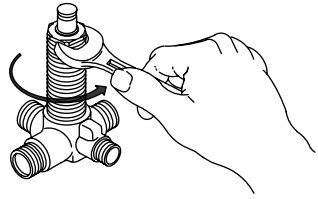
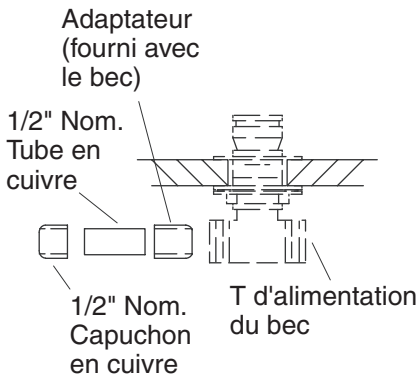

## 2. Préparer le site

- Prévoir un panneau d'accès pour toutes les installations.
- Permettre un accès à la connexion entre le tuyau de haute pression de la douche et le tuyau d'asservissement.
- Pour une installation plus facile, ne pas installer la baignoire avant d'avoir tout souder (excepté les alimentations). Puis installer la baignoire et connecter les alimentations.
- Si utilisé, installer le manche du bec de baignoire à ce moment selon les instructions. Si possible, ne pas installer la garniture finie jusqu'à ce que toutes les autres installations et constructions soient faites.
- **Pour des becs avec T d'alimentation:** souder un adaptateur et un tube en cuivre de 1/2". Couvrir pour fermer le port.
- Installer les corps de valve conformément aux instructions du fabricant.
- Sécuriser légèrement les corps de valve.
- Suivre les instructions d'installation de la poignée afin de temporairement assembler les poignées et d'ajuster la hauteur des valves avant de connecter les conduites à l'inverseur ou alimentation.
- Utiliser une clé pour desserrer l'ensemble de cartouche de corps de l'inverseur. Continuer à dévisser l'ensemble pour retirer.

## **Préparer le site (cont.)**

- Mettre l'ensemble de côté. Protéger les joints et les joints toriques de la saleté, endommagement, ou non alignement.

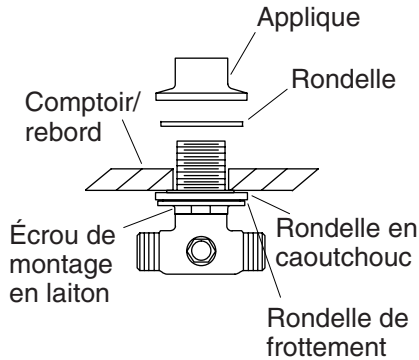

### 3. Installer l'inverseur

#### Dans le cas d'installation sur un comptoir fini:

- A l'emplacement d'installation de l'inverseur, percer un trou de 1-1/2" (3,8 cm).

#### Pour toutes les installations

**REMARQUE :** De l'assistance peut s'avérer nécessaire pour aligner et sécuriser l'inverseur.

- Visser l'écrou de montage à fond sur le corps de l'inverseur.
- Glisser la rondelle de frottement suivie de la rondelle en caoutchouc sur le corps de l'inverseur et jusqu'à l'écrou de montage.
- Insérer le corps de l'inverseur à travers le comptoir/rebord/mur.
- Glisser la rondelle sur le corps de l'inverseur.
- Visser l'applique sur le corps de l'inverseur jusqu'à ce que le dessus de l'applique soit à égalité avec celui du corps de l'inverseur. Ceci permettra un plus ample dégagement pour une meilleure fonction de poignée.
- Aligner les entrées et sorties.
- Serrer l'écrou de montage à la main.

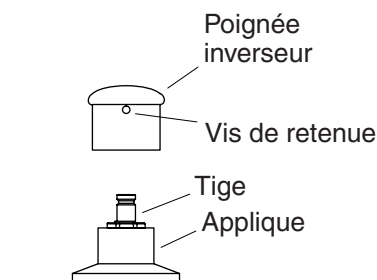
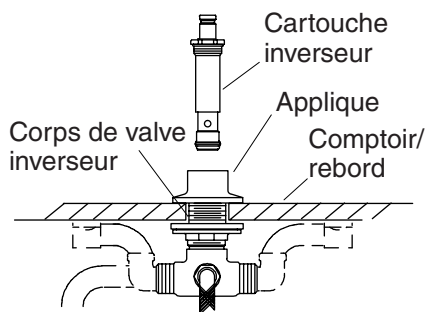

**Remarque: Fournir support inverseur**

#### 4. Compléter l'installation de l'inverseur



**ATTENTION : Risque d'endommagement du produit.** Vérifier que le corps de l'inverseur soit sécurisé avant de retirer la cartouche. S'il n'est pas sécurisé, le processus de démontage de la cartouche pourrait endommager le tuyau et les connexions.



**ATTENTION : Risque d'endommagement du produit.** De la chaleur excessive endommagera les composants internes en plastique. Suivre ces étapes afin d'éviter un endommagement du produit.

**IMPORTANT !** Si l'accès aux connexions de soudure est limité, ou qu'un risque d'application de chaleur excessive au corps en laiton existe, retirer d'abord la cartouche avant de souder. Si la cartouche est retirée, protéger les joints d'étanchéité et joints toriques de la saleté, endommagement, ou non alignement.

- Retirer l'ensemble de la cartouche de l'inverseur si cela n'est pas déjà fait.
- Fixer à sec toute la tuyauterie et les connecteurs.
- Souder la tuyauterie du bec optionnel ou douche murale.
- Connecter les conduites de chaud et froid des valves à l'inverseur.
- Tout en supportant du bas, installer avec précaution et serrer à clé l'ensemble de cartouche dans le corps de l'inverseur.
- Installer la poignée de l'inverseur Utiliser une clé hexagonale pour serrer la vis de retenue.

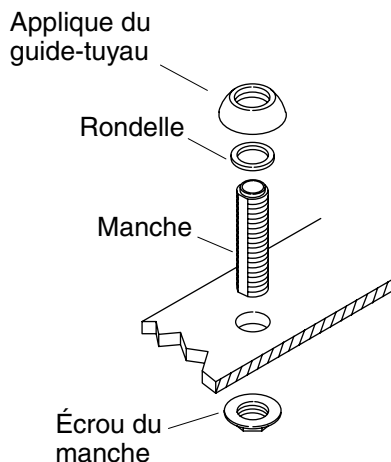

## 5. Installer le guide du tuyau

### Installations pour montage sur comptoir

- Du dessus du comptoir fini, percer un orifice de montage de 1-1/4" (3,2 cm).

### Pour toutes les installations

- Tout en supportant le manche, glisser la rondelle sur le manche.
- Visser l'applique sur le manche.
- Insérer le manche, avec la rondelle et l'applique installée, dans l'orifice de montage.
- Visser l'écrou du manche sur ce dernier jusqu'au serrage contre le dessous de la surface de montage.
- Installer la douchette suivant les instructions emballées avec le produit.

## 6. Vérification de l'installation

- Compléter l'installation de la valve, garniture de la valve et tout autre composant selon les instructions emballées avec le produit.
- S'assurer que toutes les connexions sont bien serrées.
- Ouvrir le drain.
- Ouvrir l'alimentation d'eau principale et vérifier s'il y a des fuites. Réparer au besoin.



## Vérification de l'installation (cont.)

- Ouvrir les valves d'eau chaude et froide et faire couler l'eau à travers le bec (si installé) pour chasser tous les débris. Vérifier s'il y a des fuites.
- Vérifier le bon fonctionnement de la douchette.
- Confirmer la bonne opération de l'inverseur.
- Fermer puis ouvrir les valves d'eau froide et d'eau chaude. Vérifier que le débit d'eau soit dévié à nouveau vers le bec et que la douchette soit fermée.
- Tourner les valves en position fermée.

# Guía de instalación

## Kit de la válvula de desviación

### Herramientas y materiales

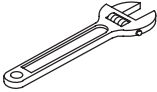

Llave  
ajustable



Cinta para  
medir



Llave  
hexagonal  
de 3/32"



Suelda

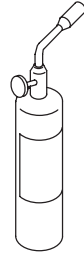

Soplete de  
propano

### Gracias por elegir los productos de Kohler

Le agradecemos que haya elegido la calidad de Kohler. Dedique unos minutos para leer este manual antes de comenzar la instalación. En caso de problemas de instalación o de funcionamiento, no dude en contactarnos. Nuestros números de teléfono y nuestro sitio web se encuentran en la cubierta posterior de esta guía. Gracias nuevamente por escoger a Kohler.

### Antes de comenzar



**ADVERTENCIA: Riesgo de lesiones personales.** Este producto es una válvula de desviación y no se debe utilizar nunca como llave de paso. Si se utiliza como llave de paso se producirá contracorriente entre los suministros del agua fría y caliente, lo que creará un riesgo de quemaduras.

- Cumpla con todos los códigos locales de plomería y construcción.
- Cierre el suministro principal de agua.
- Provea un panel de acceso para todas las instalaciones.
- Este desviador se puede instalar en cubiertas de un espesor máximo no superior a 1-1/4" (3,2 cm).

## **Antes de comenzar (cont.)**

- Revise con cuidado las tuberías de suministro y desagüe para ver si están dañadas. Reemplace de ser necesario.

**NOTA:** Los códigos de plomería pueden exigir que se instale una válvula rompevacío en línea con las duchas de mano. Consulte los códigos locales de plomería. Si es necesario instalar una válvula rompevacío, asegúrese de que no se instale entre la manguera de alta presión y la manguera trenzada de la ducha de mano.

- La empresa Kohler se reserva el derecho de modificar el diseño de los productos sin previo aviso, tal como se especifica en la lista de precios.

## Disposición

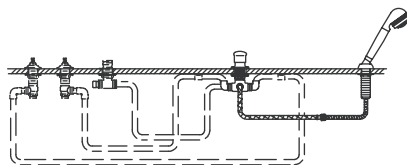
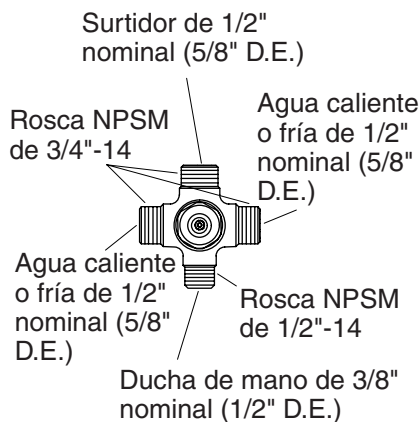

## Configuración del desviador

- El puerto pequeño es para la manguera provista de la ducha de mano.
- El puerto directamente opuesto al puerto de la ducha de mano es para un surtidor de bañera opcional. De manera predeterminada el flujo es a través de este puerto. Si no se utiliza, es necesario tapar este puerto.
- Los dos puertos restantes son para el agua caliente y fría. Estas conexiones son intercambiables.

## 1. Disposición de los componentes

- Verifique la ubicación de los componentes y la orientación de todos los puertos.

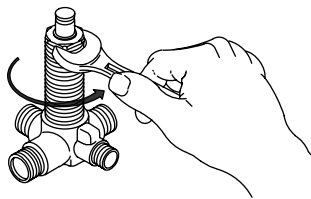
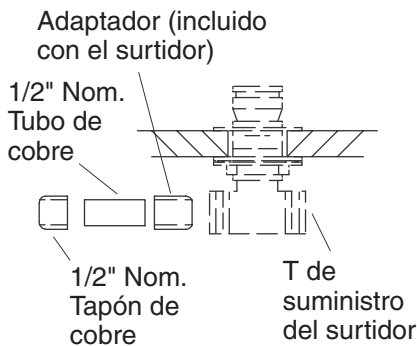

## 2. Prepare el sitio

- Proporcione un panel de acceso para todas las instalaciones.
- Deje espacio para poder acceder a la conexión entre la manguera de alta presión de la ducha y la manguera entrelazada de la ducha.
- Para una instalación más fácil, no instale la bañera hasta que haya terminado de soldar (excepto los suministros). Luego, instale la bañera y conecte los suministros.
- Si se utiliza, instale el vástago del surtidor de la bañera en este momento según las instrucciones de instalación del surtidor. De ser posible, no instale la guarnición de acabado hasta haber terminado toda la construcción e instalación.
- Para los surtidores con una T de suministro:** Suelde un adaptador y un tubo de cobre de 1/2". Tapone el puerto que sobra para cerrarlo.
- Instale los cuerpos de válvula conforme a las instrucciones de instalación.
- Fije los cuerpos de válvula sin apretar.
- Siga las instrucciones de instalación de la manija para montar temporalmente las manijas y así poder ajustar las válvulas a la altura adecuada antes de conectar las líneas al desviador o suministro.
- Utilice una llave para aflojar el montaje del cartucho del cuerpo del desviador. Continúe desenroscando el montaje para retirarlo.

## **Prepare el sitio (cont.)**

- Coloque el montaje a un lado. Proteja los sellos y arosellos (O-rings) para evitar que se ensucien, dañen o desalineen.

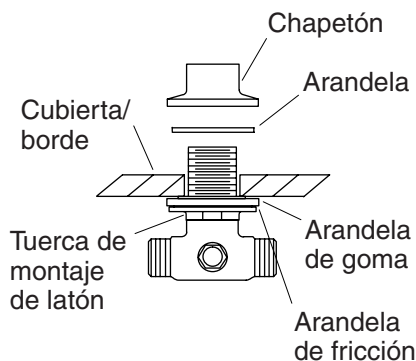

### 3. Instale el desviador

#### Si se instala sobre una cubierta acabada:

- Taladre un orificio de 1-1/2" (3,8 cm) en el lugar de instalación del desviador.

#### Para todas las instalaciones

**NOTA:** Puede que necesite ayuda para alinear y fijar el desviador.

- Enrosque la tuerca de montaje por completo en el cuerpo del desviador.
- Deslice la arandela de fricción seguida de la arandela de goma por el cuerpo del desviador hasta llegar a la tuerca de montaje.
- Inserte el cuerpo del desviador a través de la cubierta, borde o la pared.
- Deslice la arandela por el cuerpo del desviador.
- Enrosque el chapetón en el cuerpo del desviador hasta que la parte superior del chapetón esté a ras de la parte superior del cuerpo del desviador. Esto permitirá que haya suficiente espacio para que la manija pueda funcionar correctamente.
- Alinee las entradas y las salidas.
- Apriete la tuerca de montaje con la mano.

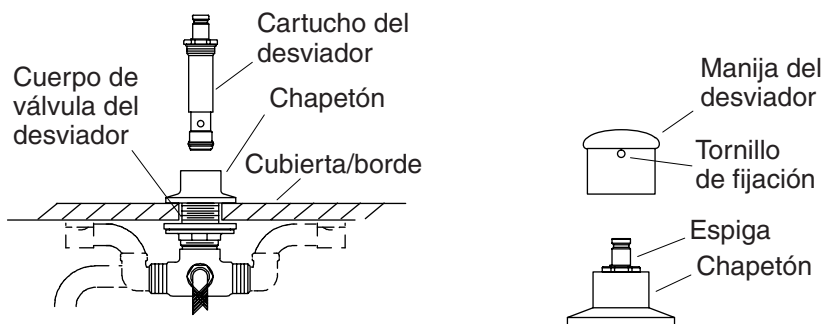

**Nota: Proporcione un soporte para el desviador.**

#### 4. Termine la instalación del desviador



**PRECAUCIÓN: Riesgo de daños al producto.** Verifique que el cuerpo del desviador esté fijo antes de retirar el cartucho. Si no está fijo, el proceso para retirar el cartucho puede causar daños a los tubos y conexiones.



**PRECAUCIÓN: Riesgo de daños al producto.** El calor excesivo puede causar daños a los componentes internos de plástico. Al soldar, no aplique calor excesivo. Dirija la llama del soplete lejos del cuerpo de latón. Sólo aplique calor directo a las conexiones y extensiones.

**¡IMPORTANTE!** Si el acceso a las conexiones de soldadura es limitado o si existe el riesgo de aplicar demasiado calor al cuerpo de latón, retire el cartucho antes de soldar. Si se retira el cartucho, proteja los sellos y arosellos (O-rings) para que no se ensucien, dañen o desalineen.

- Si no se ha retirado aún, retire el montaje del cartucho del desviador.
- Conecte en seco todos los tubos y conectores.
- Suelde los tubos para el surtidor opcional o la ducha mural.
- Conecte las tuberías del agua caliente y fría desde las válvulas al desviador.
- Al mismo tiempo que lo sostiene por debajo, instale el montaje del cartucho en el cuerpo del desviador y apriételo cuidadosamente con una llave.



## **Termine la instalación del desviador (cont.)**

- Instale la manija del desviador. Utilice una llave hexagonal para apretar el tornillo de fijación.

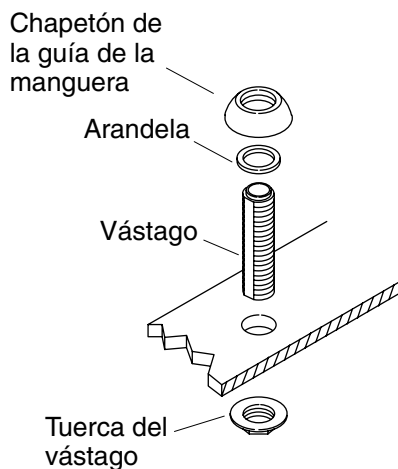

## 5. Instale la guía de la manguera

### Para instalaciones sobre la cubierta

- Por arriba de la cubierta acabada, taladre un orificio de fijación de 1-1/4" (3,2 cm).

### Para todas las instalaciones

- Sosteniendo el vástago, deslice la arandela en el vástago.
- Enrosque el chapetón en el vástago.
- Inserte el vástago, con la arandela y el chapetón instalados, en el orificio de fijación.
- Enrosque la tuerca del vástago en el vástago hasta que esté apretada contra la parte inferior de la superficie de montaje.
- Instale la ducha de mano según las instrucciones incluidas con el producto.

## 6. Verificación de la instalación

- Termine la instalación de la válvula, la guarnición de la válvula y el resto de los componentes según las instrucciones incluidas con el producto.
- Asegúrese de que todas las conexiones estén apretadas.
- Abra el desagüe.
- Abra el suministro principal de agua y verifique que no haya fugas. Repare según sea necesario.

## **Verificación de la instalación (cont.)**

- Abra las válvulas del agua fría y caliente y deje correr el agua por el surtidor (si se instaló) para eliminar los residuos. Verifique que no haya fugas.
- Verifique el funcionamiento correcto de la ducha de mano.
- Confirme que el desviador funcione correctamente.
- Cierre las manijas del agua fría y caliente y vuelva a abrirlas. Verifique que el flujo de agua se desvíe de vuelta al surtidor y que la ducha de mano no esté activada.
- Gire las válvulas a la posición cerrada.

**USA: 1-800-4-KOHLER**  
**Canada: 1-800-964-5590**  
**México: 001-877-680-1310**

**kohler.com**

THE BOLD LOOK  
OF **KOHLER**®

**©2006 Kohler Co.**

1000588-2-C